

Förberedelse

- 1 Materialet till Pergo trägolv levereras med illustrerade anvisningar. I texten nedan ger vi förklaringar till illustrationerna, som kan delas upp i tre områden: Förberedelser, Läggning och Rengöring. Läs igenom informationen noga, samtidigt som du går igenom illustrationerna. Om du är osäker eller har frågor, kontakta återförsäljaren eller Pergos kundtjänst. Vi rekommenderar att du använder originaltillbehör från Pergo, för att försäkra dig om Pergos garanti.

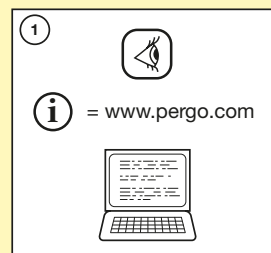

- 2 Pergo trägolv finns i olika format, mönster och kvaliteter. Innan du börjar lägga golvet, kontrollera att leveransen innehåller det golv du beställde. Det kan vara bra att spara en etikett tillsammans med kvittot/fakturan.

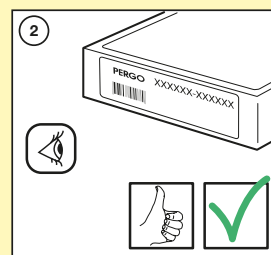

- 3 När du har tagit emot ett golvpaket bör du, innan du lägger golvet, låta det acklimatisera sig i öppnad förpackning, på plant underlag och fritt från väggar och golvytor. Vi rekommenderar lagring i normal rumstemperatur (15-20 °C/59-65 °F) och i en relativ luftfuktighet (RH) på mellan 30 och 60%, i minst 48 timmar innan golvet läggs.

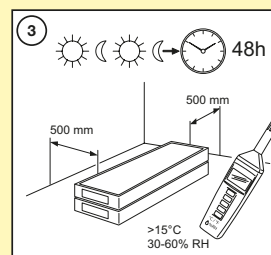

- 4 Pergo trägolv ska läggas på ett fast, bärande undergolv, trägolv eller golv som är täckt med oskadad vinyl utan skarvar. Om golvet är täckt med en textilmatta måste först både mattan och mellanlägget tas bort.

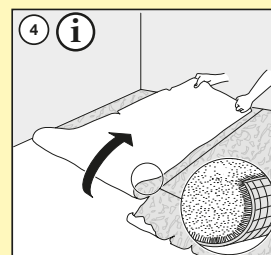

Förberedelse

- 5 Hela undergolvet kontrolleras noga med avseende på ojämnheter. Använd en 1 m lång rak list och se till att inga ojämnheter överskrider 2 mm. Se också till att det inte finns några "avsatser" eller "toppar" som är högre än 1,2 mm inom en radie av 250 mm. Sandpappra eller slipa topparna och använd flytspackel efter behov, för att jämna ut. Låt härda och torka före läggning. Fråga din återförsäljare om råd.

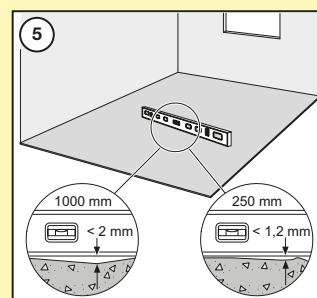

- 6 När du har kontrollerat undergolvet ev. ojämnheter ska hela ytan dammsugas. Undvik risk för knarrande golv genom att säkra eventuella lösa spånskivor, OSB, fiberplattor, plankor etc.

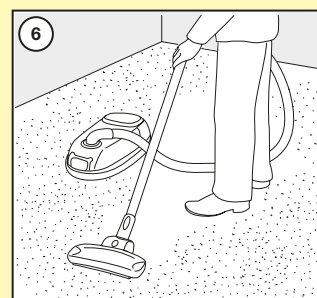

- 7 För optimal ljuddämpning, bästa möjliga komfort, ett minimum av knarrande fogar och för att jämna ut mindre ojämnheter i undergolvet, rekommenderas ett lämpligt mellanlägg från Pergo. Fråga din återförsäljare om råd. Om du använder annat mellanlägg än Pergos, eller om valt underlägg från Pergo saknar fuktspärr, måste en 0,2 mm plastfolie användas som ett minimum av fuktskydd, om sådant krävs (se bild 11). Plastfolien ska överlappa skarven med minst 200 mm.

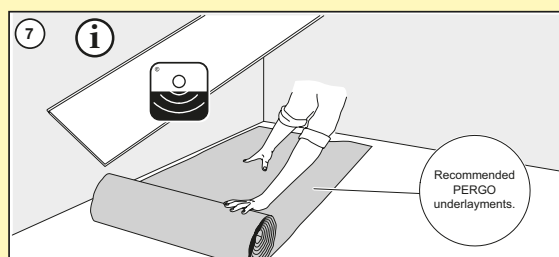

- 8 Pergo trägolv får inte läggas i traditionella våtrum eller i rum med golvbrunn.

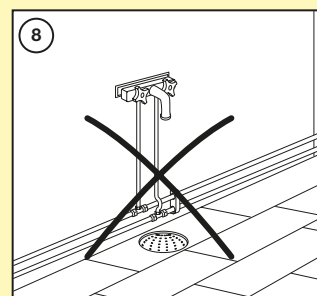

Förberedelse

- 9 Pergo trägolv är avsedda för att läggas som flytande golv, för att medge en naturlig expansion och kontraktion i takt med temperatur och luftfuktighet. Om du vill ha ett limmat Pergo trägolv måste du följa anvisningarna för den typen av golvläggning. Pergo trägolv får inte läggas direkt på golvbjälkar.

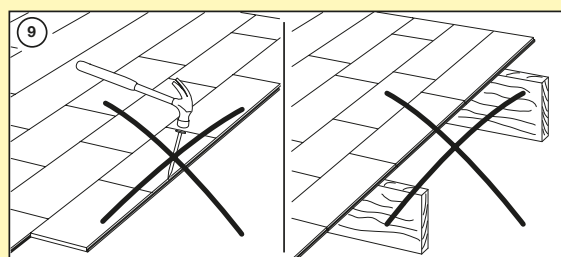

- 10 Innan du sätter igång, fundera på i vilken riktning plankorna ska läggas. Vanligtvis rekommenderar vi att golvet läggs parallellt med infallande ljus. Om rummet är långsmalt, t.ex. en hall, rekommenderas läggning parallellt med de långa väggarna. Tänk på hur naturträ påverkas av solljuset. Träet kan blekas och drabbas av färgförändringar, vilket inte ska ses som produktfel.

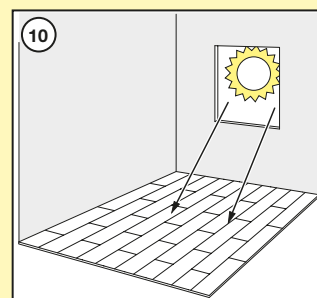

- 11 Undergolv som innehåller mineral, t.ex. betong, måste torka ordentligt före läggning. (<2,5 % CM/75 % Tramex) Om fukthalten är högre än så, eller om den kan bli högre, måste andra typer av fuktskydd användas, som t.ex. Pergo MoisturBloc. Fråga din återförsäljare om råd. En fuktspärr på minst 0,2 mm ska användas om Pergo läggs på ett undergolv som innehåller mineral, oavsett hur gammalt undergolvet är. Pergo Smart Underlay+ och Pergo Professional SoundBloc har en lämplig inbyggd fuktspärr.

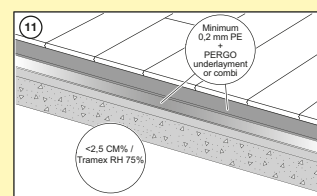

Förberedelse

- 12 Vid läggning av Pergo trä på värmegolv ska fuktspärr alltid användas och placeras under rekommenderat mellanlägg. Vi rekommenderar att du använder ett av Pergos mellanlägg med inbyggd fuktspärr. Återförsäljaren eller värmegolvets installatör måste kunna garantera att golvytans temperatur aldrig överskrider 28 °C. Mattor eller låga möbler får inte placeras på den uppvärmda ytan. Det gör att värmen isoleras och det kan orsaka skador på Pergo trägolv. Mer detaljerade anvisningar för läggning på värmegolv finns på en annan sida på Pergos webbplats.

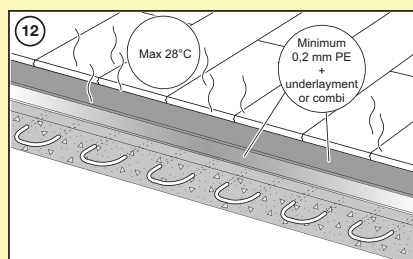

- 13 Ett Pergo trägolv består av naturträ som utvidgas och drar ihop sig vid förändrad luftfuktighet. De dimensionella variationerna hos det färdiga golvet är något större på bredden än på längden. Vid 20 °C och en relativ luftfuktighet, RH, på mellan 40-60 %, är förändringen begränsad. Pergo trägolv tillverkas och levereras med en fukthalt som klarar en relativ luftfuktighet på mellan 30 och 60 %. I torrt klimat, exempelvis i de nordiska länderna vintertid, kan RH sjunka till under 30 %, för att sommartid stiga över 70 %. Det här orsakar rörelser i golvets struktur. För att se till att det finns spelrum som tillåter naturliga rörelser och för att undvika öppna fogar, knarriga golv etc., krävs en dilatationsfog på 10 mm mot väggar, trösklar, trappor, rörledning etc., vid läggning i normalstort rum. Använd läggningssatsens distansklossar för att få rätt avstånd. Om du lägger golv vintertid vid väldigt låg RH, bör spelrummet vid väggen sänkas till 8 mm eftersom golvet kommer att krympa, och vid läggning i hög RH bör spelrummet ökas till 12 mm eftersom golvet kommer att expandera. Spelrummet ska lämnas öppet och får INTE fyllas ut med fogmassa, silikon eller annat bindemedel. Fäst aldrig ett flytande golv med spik, lim, skruv eller annat.

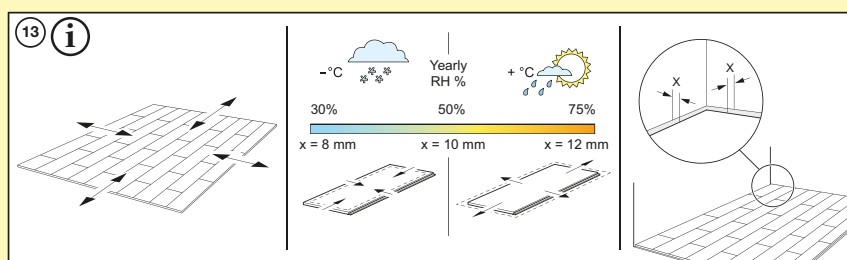

Förberedelse

- 14 Eftersom alla typer av trämaterial krymper och expanderar till följd av förändrad relativ luftfuktighet och temperatur, bör Pergo trägolv aldrig läggas i utrymmen som är över 12 meter långa och 8 meter breda. Om ytan är större än så, be återförsäljaren eller Pergo om råd. Vid trösklar måste rörelseprofiler användas. I T-, L- eller U-formade rum kan det också bli nödvändigt med dilatationsfogar. Om du är osäker, be om råd.

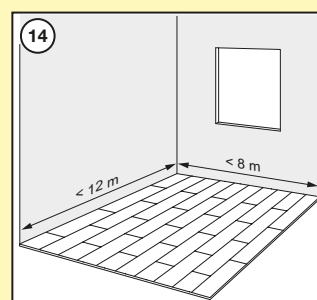

- 15 En Pergo 5-i-1 list är en perfekt lösning för situationer liknande den på bilden. Med listen kan du också hantera olika nivåer och avslut mot vertikala ytor som trösklar, dörrposter vid skjutdörrar etc. (avslutningsprofil). Om du använder en 5-i-1 list, kom ihåg att ha rätt dilatationsfog mellan det lagda golvet och det underliggande spåret.

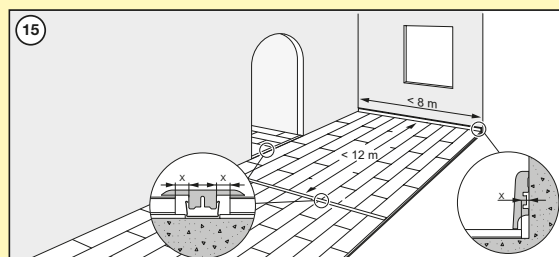

Läggning

- 16 Pergo trägolv är lätta att lägga och kräver inga specialverktyg. Förutom ett par vanliga verktyg från byggvaruhuset (tumstock, penna, hammare, fogsavans eller lövsåg, vinkelhake och ev. en bormaskin och handskar), behövs bara en Pergo läggningssats med slagkloss, slagjärn och distansklossar. Se till att du har verktygen till hands innan du sätter igång.

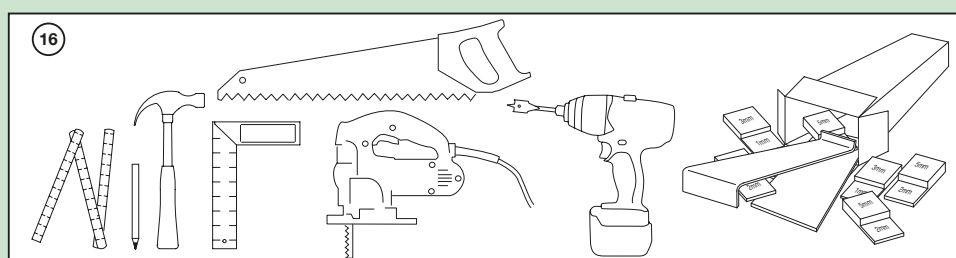

- 17 När du sågar i en Pergo träplanka, se till att den inte flisar sig. Om du använder fogsavans, låt mönstersidan vara vänd uppåt och om du använder lövsåg, vänd mönstersidan nedåt.

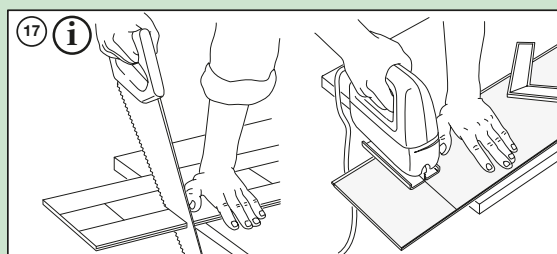

- 18 Alla Pergo träplankor genomgår noggranna kvalitetskontroller innan de packas. Men förpackningen kan skadas vid transport eller när den öppnas. Lagg inte ut en planka som har skador på ytan, kanten eller klickfogen. Kontrollera varje planka noggrant innan du lägger den på plats. Kom ihåg att trä inte är ett homogent material. Träplankorna kommer att skilja sig åt, på grund av att alla träd ser olika ut, vilket också ger en varmare och mer naturlig känsla. Även kvistar och sprickor förekommer, beroende på vilken kategori och vilket sortiment som har valts. Det här är helt naturligt och ska inte betraktas som produktfel. Du bör försäkra dig om att du har fått rätt bild av golvet och rätt information av återförsäljaren innan du sätter igång. När en planka har lagts på plats anses den godkänd och kan inte reklameras. Vi rekommenderar att du blandar plankorna genom att omväxlande plocka plankor från olika förpackningar vid läggning.

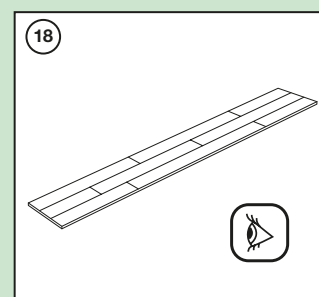

Läggning

- 19 Innan du sätter igång, mät upp rummets längd och bredd och planera hur golvet ska läggas, så att det färdiga resultatet ser väl balanserat ut. På så sätt ser du också till att den sista raden inte blir för smal. Om sista raden är mindre än 40 mm underlättar du golvläggningen om du minskar bredden på första radens plankor.

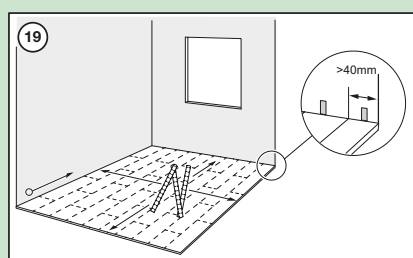

- 20 Ofta görs läggningen parallellt med rummets längd. Den här anvisningen avser en läggning från vänster till höger, eftersom det är den vanligaste riktningen vid läggning av alla typer av trägolv. Plankorna bör läggas så att fjädersidan (A) är vänd mot väggen. Glöm inte distansklossarna! Tack vare den användarvänliga PerfectFold 3.0-tekniken är läggningen mycket enkel. Tekniken underlättar även vid demontering av plankorna, som kan göras utan att klickmekanismen tar skada. Sista fogen kan utföras på olika sätt, antingen genom att trycka ned, vinkla, skjuta eller knacka in horisontellt. Snabbaste, enklaste och säkraste sättet är att trycka ner.

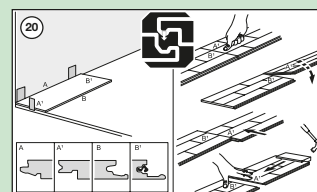

- 21 Minska första radens bredd (ref.bild nr. 19) eller såga åtminstone av fjädern för att få rätt avstånd till väggen. Om väggen är böjd/ ojämn, måste första raden sågas ut efter väggens kontur. Använd distansklossar! Skär även av fjädern på första plankans kortsida. Den här plankan har då ändkantens plastfjäder till höger.

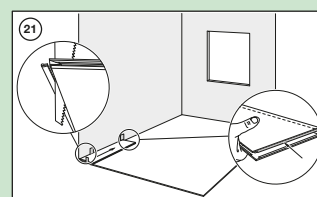

Läggning

- 22** Lägga de två första raderna enligt illustrationen. Vi rekommenderar att avståndet mellan ändfogarna är cirka 1/3 av plankans längd, men aldrig mindre än 300 mm. Om du lägger de två första raderna enligt illustrationen blir det enklare att få en rak kant inför resterande läggningsarbete. Det som sågas av från första och andra raden är vanligtvis perfekt som inledande plankor på tredje och fjärde raden. Men kom ihåg att använda distansklossarna, så att du får rätt avstånd till väggarna etc.

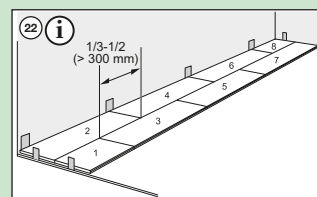

- 23** Lyft anslutande plankor i 20-30 graders vinkel, tryck in den i långsidans not och skjut den försiktigt åt vänster tills de båda plankändarna möts. Tryck plankan nedåt mot golvet så ger Fold-Down 3.0-funktionen en perfekt låsning av ändfogen. Kontrollera alltid fogarna innan du fortsätter. Använd – försiktigt – Pergos slagkloss för att minska eventuella glipor.

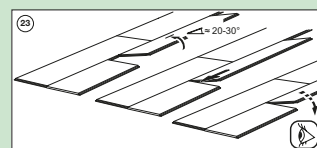

- 24** För ett snyggt avslut där golvet möter tröskel rekommenderar vi fräsning av dörrlisterna mot golvet. För att såga rätt, vänd Pergo-plankan upp och ned och lägg ut den på golvet fram till dörrposten. Läg sedan en fogsavns mot plankan och såga igenom dörrposten/listen enligt illustrationen. Ta bort den utsågade delen och dammsug upp skräpet. Därefter skjuter du in golvet under dörrposten/listen, så får du ett perfekt avslut.

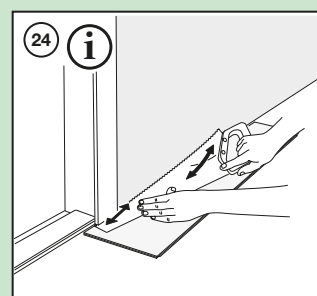

Läggning

- 25 Till sista raden delar du plankorna på bredden, men glöm inte rekommenderad rörelsemån och se till att göra nödvändiga justeringar efter väggens kontur. Om väggen har en dörr, klicka in plankan på längden mot sidan av den frästa listen, skjut/knacka plankan in under listen. Tack vare PerfectFold 3.0 kan du nu låsa den sista fogen genom att knacka ihop den, utan att behöva lyfta upp plankan. Kontrollera hur hårt fogen sitter; använd ett slagjärn för att få maximalt täthet i den långsgående fogen.

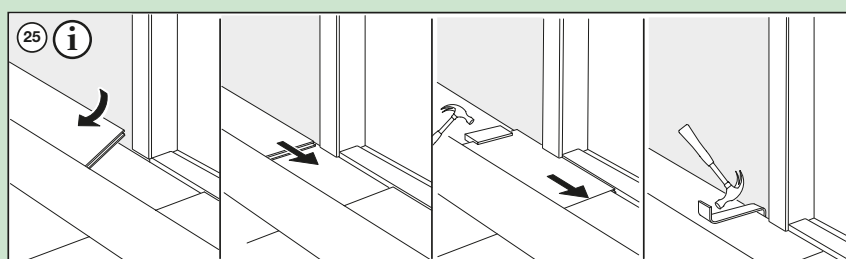

- 26 Om Pergo trägolv ska läggas runt rörledningar, mät ut och markera på plankorna var rörledningarnas mittpunkt går. Borra ett hål vid varje markering, motsvarande rörledningens diameter + 16 mm i torrt klimat och 24 mm i fuktigt klimat. Om hålen sitter på plankans långsida, gör en 45 graders skåra från hålet till plankans kant och gör sedan en skåra mellan hålen – se illustration. Om de sitter på plankans kortsida, gör en rak skåra tvärs över plankan. Lägg plankan på plats. Använd sedan Pergo SafeSeal eller vanligt trälim längs de sågade sidorna på den bit du har sågat av, och limma fast den där den ska sitta. Se till att det inte kommer lim mellan den ursågade biten och undergolvet. Använd distansklossar för att få en tät, limmad fog och avlägsna genast allt lim eller SafeSeal från golvytan med en fuktig trasa. Glipen du har skapat mellan rörledningarna syftar till att låta golvet röra sig i enlighet med årstiderna och ska INTE fyllas i med fogmassa, silikon eller annat. Använd Pergo rörmanschetter för att dölja gliporna runt rörledningarna.

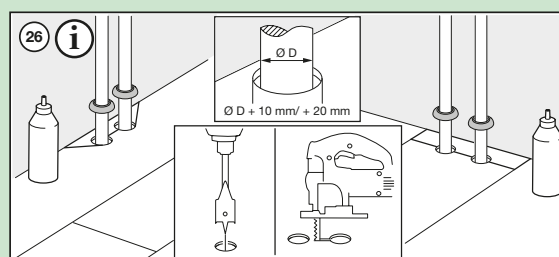

- 27 Kontrollera det färdiglagda golvet yta, ta bort alla distansklossar och montera alla Pergo trägolvlistor i enlighet med respektive anvisning.

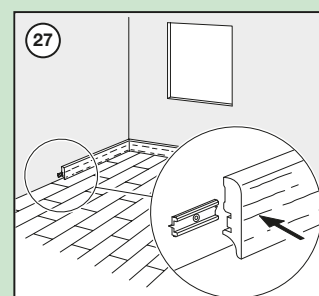

Rengöringsinstruktioner

- 28 Efter läggningen bör du dammsuga golvet med ett mjukt, rundat munstycke.



- 29 Torr moppa, dammsug och sopa golvet för att avlägsna smuts och damm. Torka golvet med ljummet vatten och en eller två "flaskkorkar" Pergo All-round cleaner och Pergos mikrofiber mopp. Daglig rengöring görs i enlighet med anvisningar på Pergos webbplats. Om du använder fel typ av rengöringsprodukter kan golvet skadas!



- 30 Skrivbordsstolar ska ha så kallade "mjuka hjul" med en skyddande plastmatta över den yta där stolen kommer att röra sig.

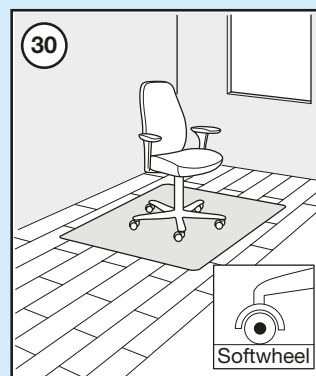

Rengöringsinstruktioner

- 31 Alla möbelben ska skyddas av Pergos filtassar, för att undvika repor på golvet. Undvik att dra tunga möbler etc. över ett Pergo trägolv, eftersom det kan orsaka repor. Vi rekommenderar att du i stället lyfter möblerna. Placera alltid en bra dörrmatta vid entrédörren som fångar upp sand och smuts, så att det inte kan orsaka repor.

